

# STRICTO

## Direction

Les bureaux **Stricto Direction** offrent une esthétique à la fois vintage et moderne grâce à leur piétement métal double ruban, parfaitement associé à l'épaisseur du plateau. **Stricto Direction** allie modernité et légèreté en associant des bureaux de direction munis de plans spacieux avec un meuble de rangement intégré.



## CARACTÉRISTIQUES

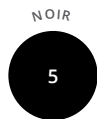

— Piétement métal —

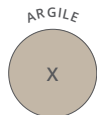

— Plateaux et meuble de service décors imitation bois ou unis —



Téléchargez la  
fiche technique



# STRICTO Direction

GARANTIE  
**5**  
ANS

### Top Access

Top Access simple  
intégré positionnable à  
gauche ou à droite.

### Plateau

Panneau mélaminé  
Structurex®, ép. 25 mm.  
Chants ABS anti-choc 2 mm.

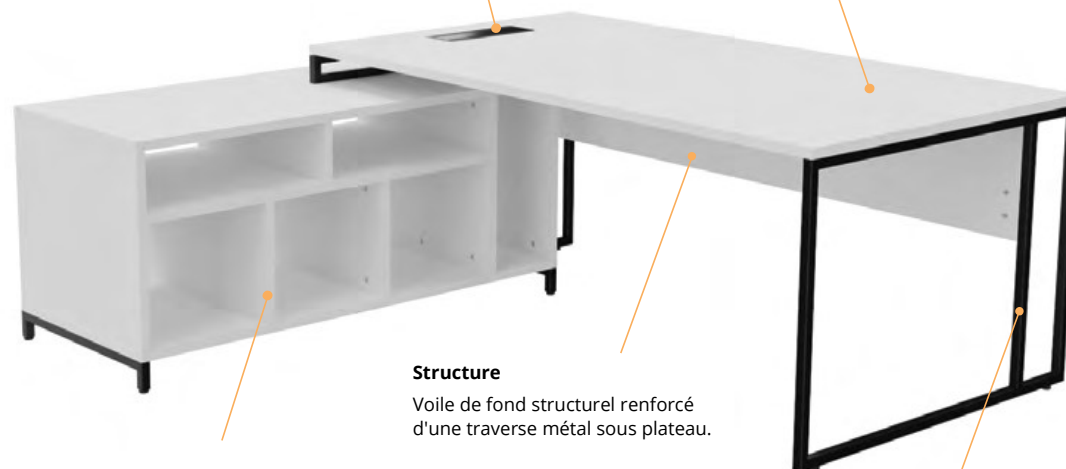

### Structure

Voile de fond structurel renforcé  
d'une traverse métal sous plateau.

### Meuble de service (selon versions)

Le meuble de service est composé de 3 niches carrées, 2 niches horizontales et d'une niche unité centrale. Il se positionne en retour à droite ou à gauche du bureau (non réversible, à définir lors de la commande).

### Piétement

Piétement double ruban design en tube carré 25 x 25 mm, en finition époxy noir.

BUREAUX DIRECTION

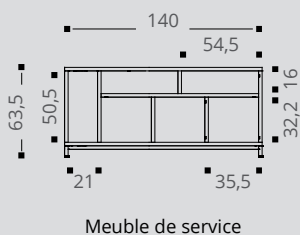
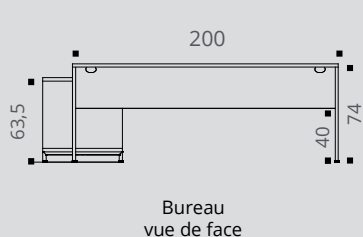
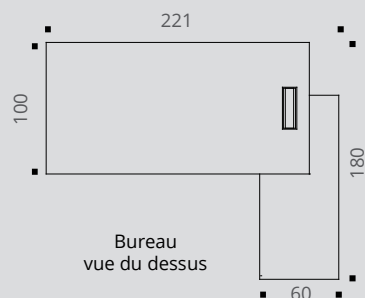

## DESCRIPTIF TECHNIQUE

- Plateaux mélaminés Structurex® ép. 25 mm avec Top Access simple intégré, positionnable à gauche ou à droite. Chants ABS anti-choc 2 mm.
- Piétements double ruban design en tube carré 25 x 25 mm, finition époxy noir.
- Voiles de fond structurels en panneau mélaminé et traverse métal de rigidification sous plateau.
- Réglage par vérins de stabilité Ø 30 mm et de course 10 mm pour corriger les défauts de planéité du sol.
- La liaison bureau et meuble de service se fait grâce à un pied ruban raccourci (H 7,5 cm) afin que le meuble de service s'intègre parfaitement à la structure du bureau.
- Le meuble de service est réalisé en panneau mélaminé Structurex® ép. 25 mm et se positionne en retour à droite ou à gauche du bureau (non réversible, à définir lors de la commande).
- Le meuble de service (dim. L 140 / P 60 / H 63,5 cm avec pieds) est composé de 3 niches carrées L 35,5 / P 60 / H 32,2 cm, de 2 niches horizontales L 54,5 / P 60 / H 16 cm et d'une niche unité centrale L 21 / P 60 / H 50,5 cm.
- Le meuble de service est équipé d'un obturateur sur son plateau supérieur pour le passage des câbles du plateau vers le sol ou vers la niche unité centrale.

# STRICTO Direction

GARANTIE  
**5**  
ANS



NOIR



— Piétement métal —

CHÈNE FIL



NEBRASKA



TIMBER



BLANC



ARGILE



NOIR



Plateaux décors imitation bois ou unis

## BUREAUX de direction



P 100 CM

AVEC TOP ACCESS

	Dim. (cm)	Description	Réf.	Finition plateau
<b>Bureaux droits</b> P 100 / H 74 Top Access simple inclus (à droite ou à gauche)	P 100 / L 180	Top Access simple inclus	DW815	+ <input type="checkbox"/>
	P 100 / L 200	Top Access simple inclus	DW825	+ <input type="checkbox"/>
<b>Extensions / Retours</b> Sur pied ruban H 74 cm	P 60 / L 80	Retour à droite ou à gauche	DW645	+ <input type="checkbox"/>
	P 60 / L 100	Retour à droite ou à gauche	DW835	+ <input type="checkbox"/>

### ► Option

	Dim. (cm)	Réf.	Finition
<b>Goulotte universelle</b>	P 12 / H 9 cm / H utile 8 cm L 60 cm	DP045G	Noir

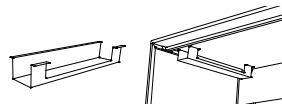



**Société Européenne d'Équipements**  
 46/48 Rue Gay LUSSAC, 94 430 CHENNEVIÈRES SUR MARNE  
 ☎ : 01.56.86.17.30 - commercial@s-2-e.com - www.s-2-e.com

## BUREAUX de direction



	Dim. (cm)	Description	Réf.	Finition plateau	Finition meuble de service
<b>Bureaux sur meuble de service</b> P 180 / H 74 / L 201 ou 221 cm Top Access simple inclus  Meuble de service P 60 / H 63,5 / L 140 cm  <i>Sens du montage à définir lors de la commande</i>	L 180	Retour à droite	DW845	+ <input type="checkbox"/>	+ <input type="checkbox"/>
		Retour à gauche	DW855	+ <input type="checkbox"/>	+ <input type="checkbox"/>
	L 200	Retour à droite	DW865	+ <input type="checkbox"/>	+ <input type="checkbox"/>
		Retour à gauche	DW875	+ <input type="checkbox"/>	+ <input type="checkbox"/>



### ► Options - pour meuble de service



**Bloc de rangement avec porte à encastrer dans le meuble de service**  
 Rangement P 60 / H 32,2 / L 35,5 cm  
 Dim. utiles P 56 / H 32,2 / L 32,2 cm  
 1 porte battante avec serrure

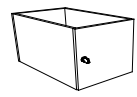

Réf.	Finition
BS843G	Noir



**Grille d'aération UC**  
 En métal finition époxy laqué  
 Fixation par aimant



Réf.	Finition
BU015G	Noir



BUREAUX DIRECTION